



Cabines et équipements sanitaires





Dans quel lieu retrouver nos produits ?



Tertiaire, Espaces bien-être,
Centre nautique, **Campings**,
Scolaire, Salle de Fitness,
Stations services,
Constructions modulaires,
Piscines



SOMMAIRE

Notre histoire - **P. 4**

Stratifié compact - **P. 5**

Descriptif technique - **P. 6**

Cabines sanitaires - **P. 7**

Aménagements cabines - **P. 14**

Plans vasques et séparateurs d'urinoirs - **P. 15**

Portes rénovations et portes va-et-vient - **P. 16**

Vestiaires - **P. 17**

Notre nuancier - **P. 19**

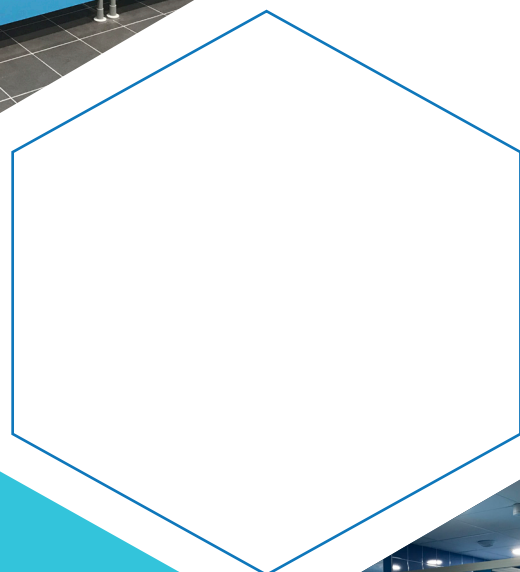
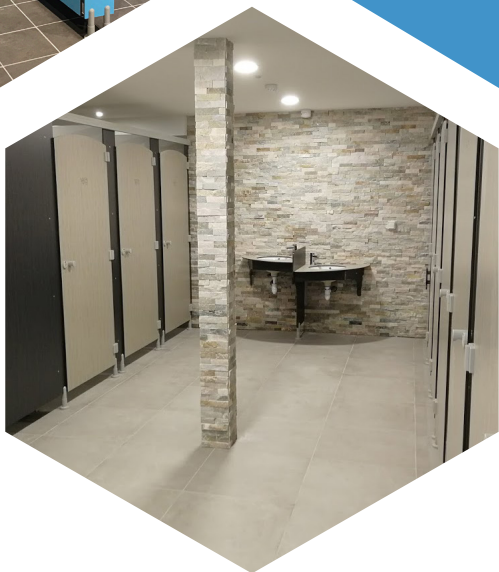

NOTRE HISTOIRE

Un savoir-faire depuis plus de 30 ans...

Depuis **1989**, le groupe QOVANS® propose à travers sa marque SANICLIPS® une gamme complète de **cabines**, de **casiers** et **d'équipements sanitaires** conçue pour l'aménagement intérieur de **campings, piscines, écoles, collectivités, salles de sport, hôpitaux, bureaux...**

Fabriqués pour faire face à des conditions d'utilisation extrêmes, les produits SANICLIPS® répondent à des **normes de fabrication strictes** garantissant une finition parfaite et une esthétique irréprochable.

Plébiscitée par les architectes et les acteurs de ce secteur très exigeants, la gamme SANICLIPS® garantit des matériaux **durables** qui limitent considérablement les coûts de maintenance et un ensemble de services qui font toujours le **succès** de la marque SANICLIPS® aujourd'hui.

Une fabrication française

Implantés en **Normandie** sur un site industriel de **30 000 m²**, nous disposons d'un outil de production performant :

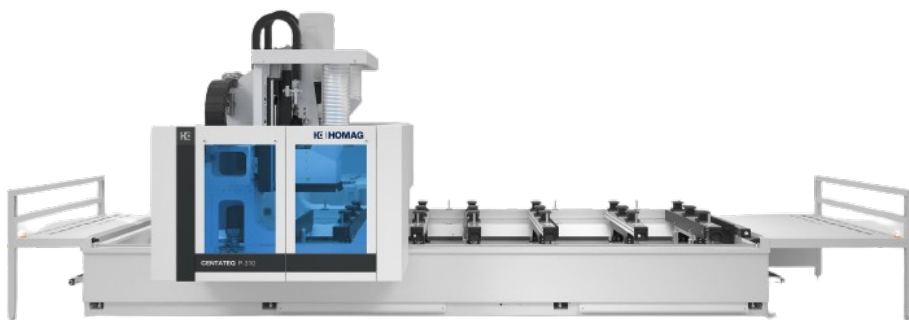

Une unité d'**usinage** des panneaux compact



Une unité de **transformation des profilés** aluminium



Une chaîne de **thermolaquage**

Notre expertise est reconnue grâce à :

- Un **contrôle qualité performant et structuré**,
- Un **service logistique** intégré réactif dédié à l'acheminement de nos produits,
- Un **savoir-faire** et un personnel **expert** dans ce domaine d'activité.



STRATIFIÉ COMPACT

Les panneaux de stratifié compact sont composés de 2 feuilles décoratives, de 70% de feuilles de **papier kraft** et de 30% de **résines thermodurcissables**.



Le panneau est **imputrescible, hydrofuge** et **extrêmement résistant aux agressions extérieures** (chocs, abrasion, produits chimiques, oxydation, etc...).

Les panneaux stratifiés compact de toute la gamme Saniclips bénéficient d'une **protection antibactérienne Sanitized®**. Basée sur l'action antiseptique des ions d'argent, la protection Sanitized® réduit efficacement la prolifération des bactéries tout au long de l'utilisation du panneau.

L'efficacité du traitement antibactérien Sanitized®, c'est plus de **99,9% des bactéries détruites**.



Résistance à la fissuration



Résistance aux chocs



Résistance à l'abrasion



Résistance à l'humidité



Solidité de la couleur à la lumière artificielle



Résistance aux rayures



Facilité d'entretien



Résistance aux produits chimiques



Réglementations et normes

Réaction au feu

Les cabines sanitaires en stratifié compact sont considérées comme du gros mobilier, un classement au feu M3 est donc exigé. Saniclips satisfait et dépasse la norme car les panneaux utilisés sont classés M2 (C-s1,d0). Une version M1 est disponible sur demande.

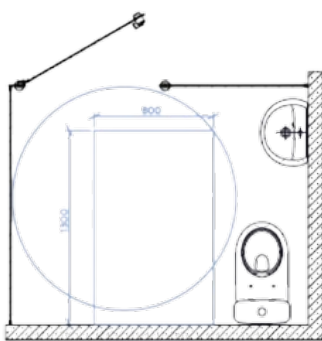

Accessibilité et PMR

Selon la réglementation, le passage de porte minimal autorisé pour les cabines non adaptées est fixé à 800mm et toléré jusqu'à 780mm.

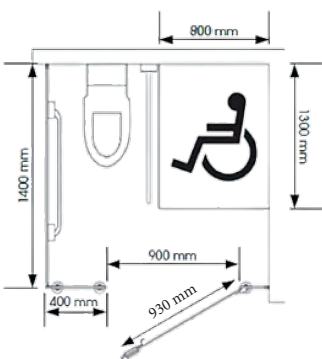

Saniclips respectent les normes d'accessibilités pour personnes à mobilité réduite.

(loi du 11 février 2005 pour l'égalité du droit des chances).

DESCRIPTIF TECHNIQUE

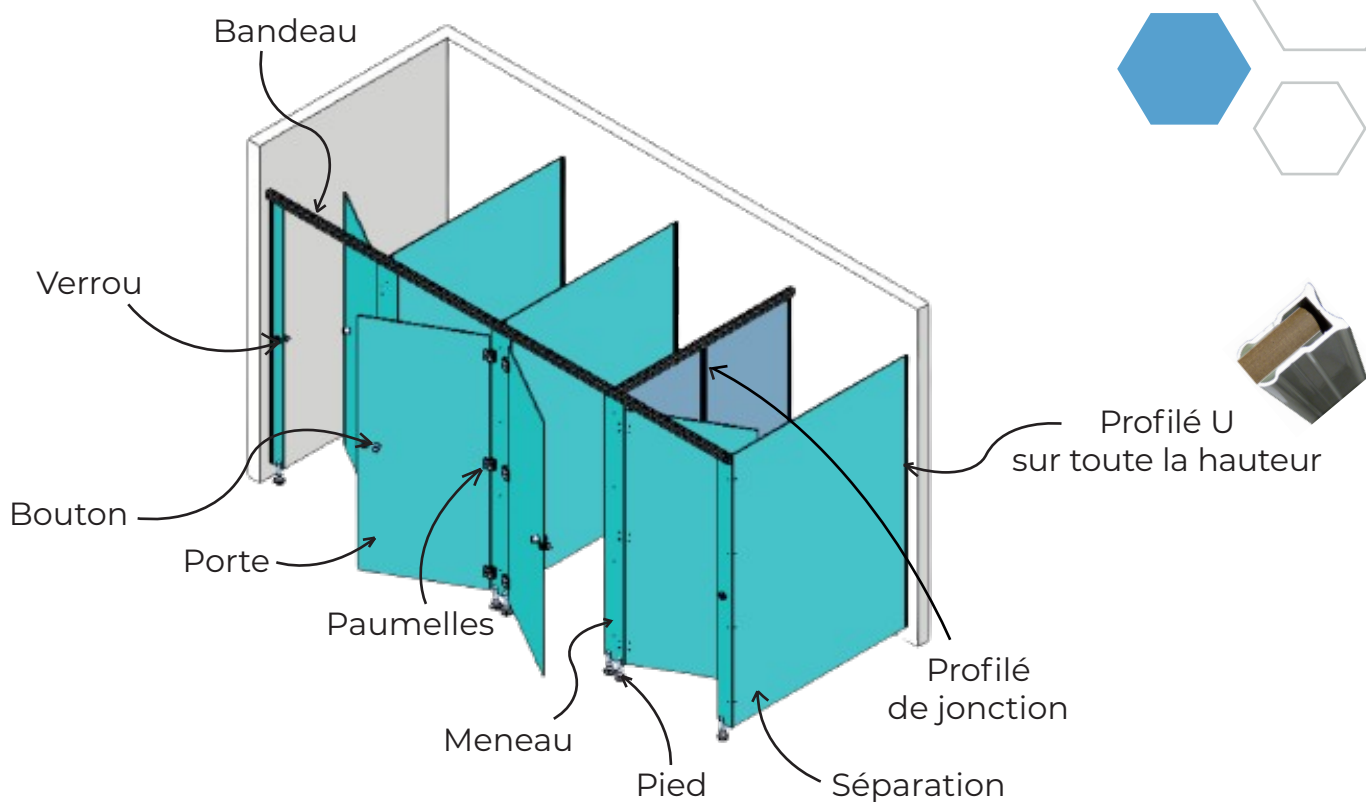

Utilisations et implantations

Cabines WC, lavabo, douche ou déshabillage, les usages sont multiples.

La variété des équipements confère aux cabines des utilisations diverses.

L'implantation varie également en fonction de votre projet puisque les cabines Saniclip peuvent être installées entre 3 murs, sur 2 murs ou simplement adossées à un mur.

Les sens d'ouverture des portes s'adaptent aussi, ouverture intérieure ou extérieure.

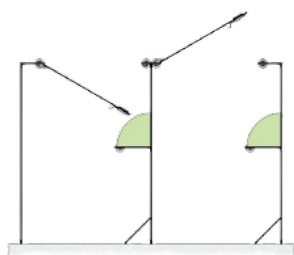

Pare douche et porte serviette, banc 1/4 rond, angle de douche



Banc, plan vasque, coffrage bâti-support

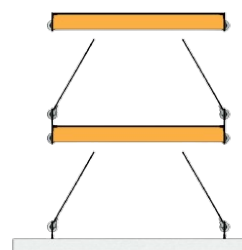

Condamnation simultanée des 2 portes

CABINES - EPURE 10

Les cabines EPURE 10 sont spécialement conçues pour répondre aux exigences des ERP.

Du stratifié compact pour la **facilité d'entretien** et la **résistance aux chocs**, à l'**abrasion** et aux **rayures**.

Des accessoires soigneusement choisis pour la durabilité et l'esthétisme du produit.

Des profilés toute hauteur et un système de montage pour une pose rapide et solide.

Accessoires

Nylon gris

Nylon noir



Aluminium Anodisé

Inox



Caractéristiques techniques



Panneaux

Stratifié compact 10 mm



Hauteur

Max 2150 mm - 2020
+ garde au sol 90 à 130 mm



Assemblage

Sur toute la hauteur avec des profilés en aluminium laqués



Visserie

Inox A4 traversante



Accessibilité

Conforme à la norme d'accessibilité ERP



Feu

Classement au feu M2



Pré-perçage

Éléments pré-perçés pour faciliter l'assemblage sur chantier



Porte

Hauteur 1885 mm en applique avec 3 paumelles dont 1 à ressort



Accessoires

Nylon ou aluminium anodisé (Inox disponible en option)

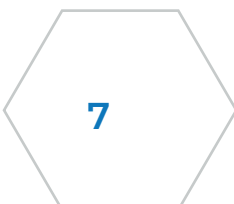
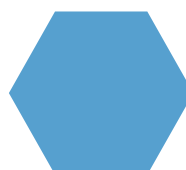





CABINES - EPURE 13

Les cabines EPURE 13 sont davantage robustes et possèdent une finition plus esthétique, avec la visserie non traversante.

Des accessoires nylon ou en aluminium anodisé pour la **durabilité** et l'**esthétisme** du produit.

Des profilés toute hauteur et un système de montage bien pensé pour une pose **rapide** et **solide**.

Accessoires

Nylon gris

Nylon noir



Aluminium Anodisé

Inox



Caractéristiques techniques



Panneaux

Stratifié compact 12.5 mm



Hauteur

Max 2150 mm - 2020
+ garde au sol 90 à 130 mm



Assemblage

Sur toute la hauteur avec des profilés en aluminium laqués



Visserie

Inox A4 non traversante



Accessibilité

Conforme à la norme d'accessibilité ERP



Feu

Classement au feu M2



Pré-perçage

Éléments pré-perçés pour faciliter l'assemblage sur chantier



Porte

Hauteur 1885 mm en applique avec 3 paumelles dont 1 à ressort



Accessoires

Nylon ou aluminium anodisé
(Inox disponible en option)



CABINES - PRESTIGE

Les cabines **PRESTIGE** ont été spécialement conçues pour vous proposer un produit haut de gamme, résistant et raffiné esthétiquement.

Du stratifié compact 12.5 mm pour la **résistance** et la **facilité d'entretien** des cabines.

Des accessoires inox, une **visserie non traversante en façade**.

Des portes affleurantes pour un **rendu haut de gamme**.

Des équerres et un système de montage bien pensé pour une pose rapide et solide.

Accessoires

Inox



Caractéristiques techniques



Panneaux

Stratifié compact 12.5mm



Hauteur

Max 2180 mm - 2020
+ garde au sol 140 à 170mm



Assemblage

Sur toute la hauteur avec des profilés en aluminium laqués



Visserie

Inox A4 non traversante, offrant une esthétique plus épurée



Accessibilité

Conforme à la norme d'accessibilité ERP



Feu

Classement au feu M2



Pré-perçage

Éléments pré-perçés pour faciliter l'assemblage sur chantier



Porte

Hauteur 2010 mm en applique avec 3 paumelles dont 1 à ressort



Accessoires

Inox

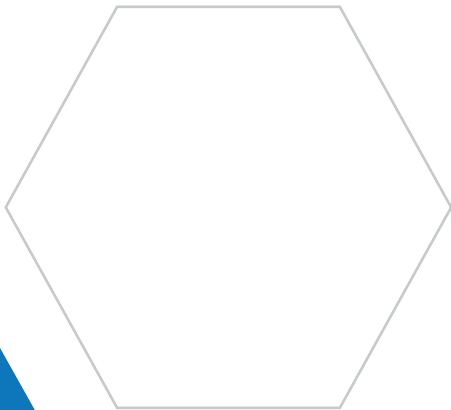
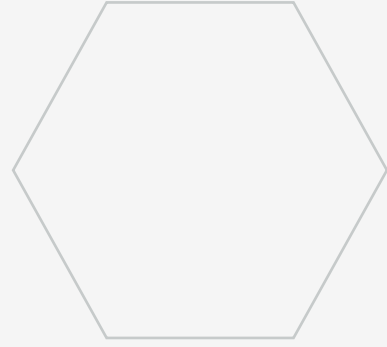
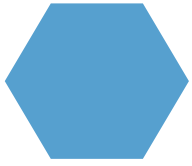

CABINES - SANIKIDS

Les cabines Sanikids ont été spécialement conçues pour l'usage et le confort des enfants dans leurs écoles ou dans tout type d'établissement recevant du public.

Du stratifié compact pour la **facilité d'entretien** et la **résistance** aux chocs, à l'abrasion et aux rayures.

Des **dimensions adaptées aux enfants**.

Des univers ludiques qui assureront une **esthétique** irréprochable.

Des profilés toute hauteur et un système de montage optimisé pour une **pose rapide** et **solide**.

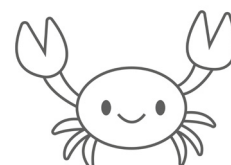
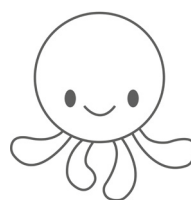
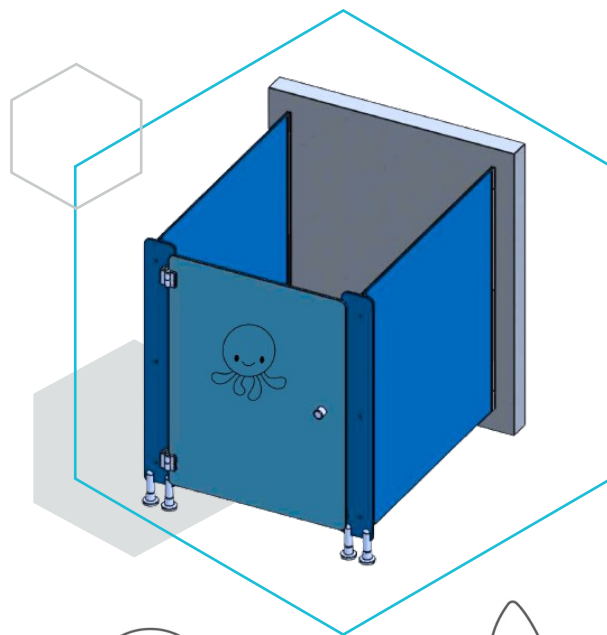

Caractéristiques techniques



Panneaux

Stratifié compact 10 mm



Hauteur

Max 1330 mm- 1200 mm
+ garde au sol 90 à 130 mm



Assemblage

Sur toute la hauteur avec des profilés en aluminium laqués



Feu

Classement au feu M2



Accessibilité

Conforme à la norme d'accessibilité ERP



Gravures ludiques



Système anti-pince doigts

Avec cales et butées



Pré-perçage

Éléments pré-perçés pour faciliter l'assemblage sur chantier



Porte

Hauteur 1200 mm en applique avec 2 paumelles dont 1 à ressort



Accessoires et visserie

Pieds et paumelles de portes :
Nylon RAL 7038
Visserie en inox A4

AMÉNAGEMENT CABINES

PARE-DOUCHE, 1/4 DE ROND & ANGLE DE DOUCHE

Le pare-douche évite les projections d'eau à l'intérieur de la cabine, il est accompagné d'une tablette 1/4 rond de diamètre 280mm et d'un porte serviette. Le panneau d'angle de douche permet de dissimuler la partie technique et limite ainsi les risques de détérioration.



Panneaux

Stratifié compact 10 ou 12,5 mm
(Angle de douche 10 mm uniquement)
Chants polis et arrondis



Visserie

Inox A4



Profilé d'assemblage

Aluminium laqué



Porte serviette

En inox laqué



Pieds

1 pied vérin tubulaire par pare-douche
(nylon / aluminium anodisé)



COFFRAGE BÂTI-SUPPORT



Panneaux

Stratifié compact 10 mm
Chants polis et arrondis



Profilé d'assemblage

Aluminium



Visserie

Inox A4 traversante



Installation

Entre séparation ou
avec un retour latéral



PLANS VASQUES ET SÉPARATEURS

En applique sur un mur ou avec des séparations, à l'intérieur ou à l'extérieur d'une cabine, le plan vasque se décline notamment en utilisation lavabo, bac vaisselle ou linge.

PLANS VASQUES

Faciles d'entretien, hygiéniques et très résistants



Panneaux

Stratifié compact 10 ou 12,5 mm
Chants polis et arrondis



Pieds

Avec ou sans pied en nylon
ou aluminium anodisé



Visserie

Non apparante en façade



SÉPARATEURS

Il en existe deux types :

- les séparateurs d'urinoirs adultes
- les écrans de séparations enfants



Panneaux

Stratifié compact 10 ou 12,5 mm
Chants polis et arrondis



Fixation

Par profil toute hauteur
en aluminium laqué



Sans ou avec pied

En nylon ou aluminium anodisé



PORTE RÉNOVATION ET VA-ET-VIENT

Solution idéale pour la rénovation des blocs sanitaires avec murs maçonnés et carrelés.

PORTE RÉNOVATION



Panneaux

Stratifié compact 10 ou 12,5 mm
Chants polis et arrondis



Profilés

Aluminium laqué



Verrou

Nylon, différent selon le sens d'ouverture

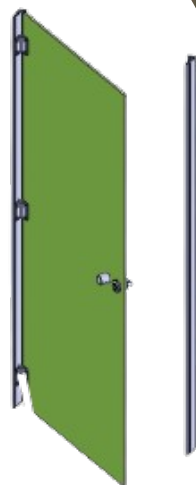

PORTE VA ET VIENT



Panneaux

Stratifié compact 10 ou 12,5 mm
Chants polis et arrondis



Vantaux

Disponible en 1 ou 2 vantaux



Charnières

À ressort double action inox,
puissance réglable



VESTIAIRES - ARMOIRES & CASIERS

Les produits de la gamme vestiaires ont été spécialement conçus pour les ERP et les collectivités.

Les armoires et casiers Saniclips peuvent être posés au sol ou sur banc et sont aménagés de 1 à 7 portes par colonne. Un modèle porte Z et un modèle propre/sale pour une utilisation en industrie complètent la gamme.

Caractéristiques techniques



Portes et joues en panneaux

stratifié compact 10 mm
Fonds en compact de 6 mm blanc
Chants polis et arrondis



Portes personnalisables

Avec le gravage du numéro



Pieds

Inox laqué, hauteur 150 mm, réglable



Feu

Classement au feu M2



Fermeture

Différents systèmes disponibles, serrures à cadenas, à clé ou à monnayeur avec bracelet



Ouverture à la française

Charnières inox pour ouverture à la française



Dimensions d'une colonne type 1 à 7

Larg. 311 x Prof. 490 x Ht 1820 mm+ pied



Assemblage

Par cornières en aluminium rivetées et prémontées pour faciliter le montage sur chantier



VESTIAIRES - BANCS

Les bancs de la gamme vestiaires sont parfaitement adaptés aux milieux de forte affluence tout comme aux environnements humides. Résistants aux chocs, aux rayures et à l'abrasion, ils conviennent aux ERP et collectivités.

Simple ou double, les bancs sur pieds peuvent disposer de **dossiers**, de **porte patères** et de **porte paquets**.

Une version sur console **sans fixation au sol** est également disponible.



Caractéristiques techniques



Assises

Composées de 2 bandes de panneaux stratifié compact 2x10 mm collés



Dossiers panneau

Stratifié compact 12.5 mm



Visserie

Inox A4 non traversante



Feu

Classement au feu M2



Pré-perçage

Éléments pré-perçés pour faciliter l'assemblage sur chantier



Piètements

Acier inoxydable laqué époxy polyester gris RAL 7038

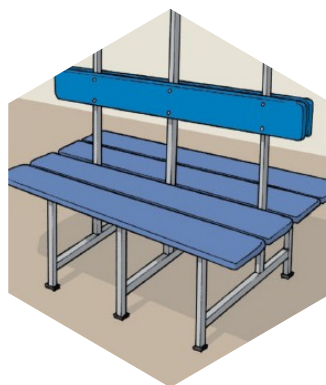

Banc simple sur pieds

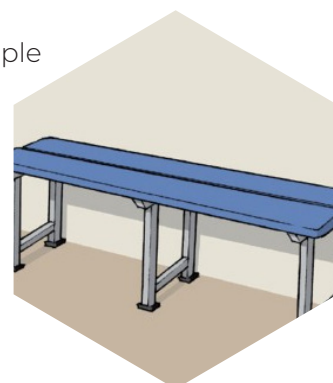

Banc double avec dossiers

Banc sur console + portes patères + étagère

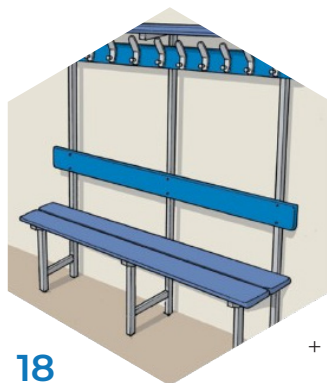
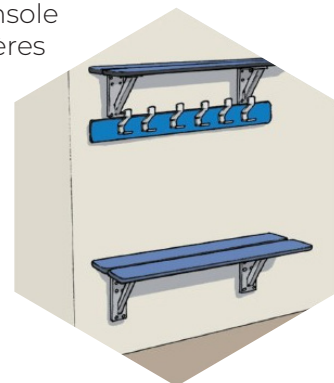

Banc avec dossier + portes patères + étagère

NOTRE NUANCIER

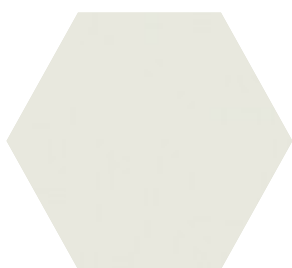

B015
BLANC MÉNUIRES

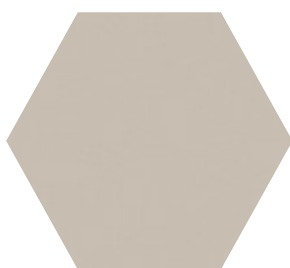

B116
BEIGE NATURE

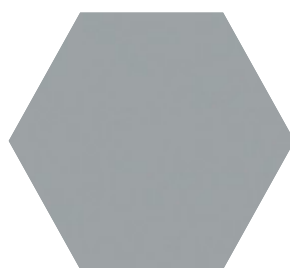

G003
GRIS PERLE

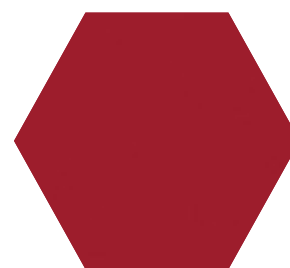

R036
ROUGE CERISE

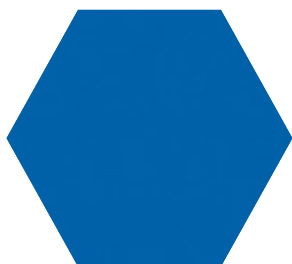

B001
BLEU FLASH

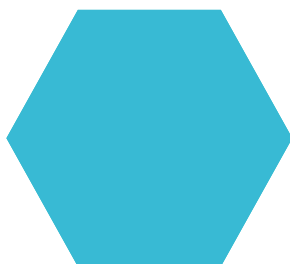

B119
BLEU TURQUOISE



V014
VINYLE



G031
GENET

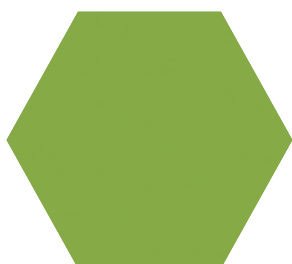

C049
CACTUS

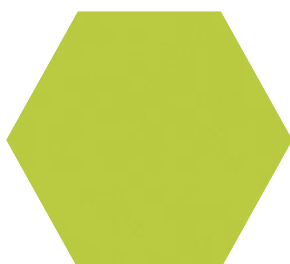

P092
POMME VERTE

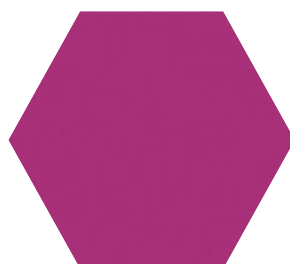

Y022
ROSE BOUGAINVILLÉE

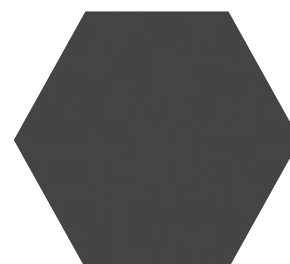

G059
GRIS ORAGE

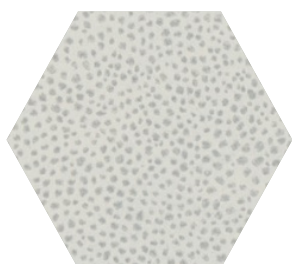

Z022
ZESTE COCO



C011
CAVIAR

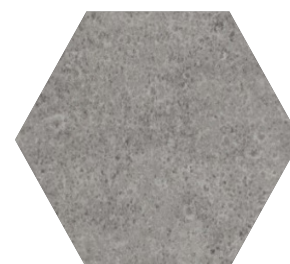

B133
BÉTON BULLE

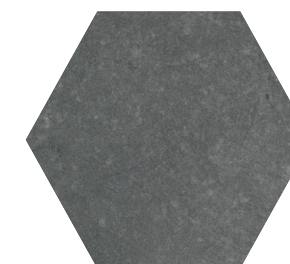

B041
BRASILIA



B100
BANIAN BLANCHI*



B101
BANIAN NOIRCI *



C149
CHÊNE COLORADO *

PICTOGRAMMES

Personnalisez vos cabines en ajoutant les gravures de votre choix.

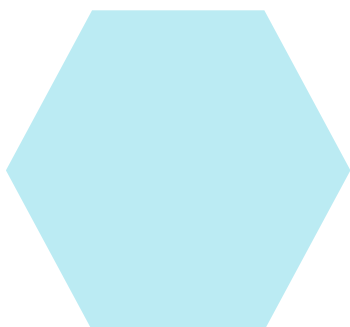

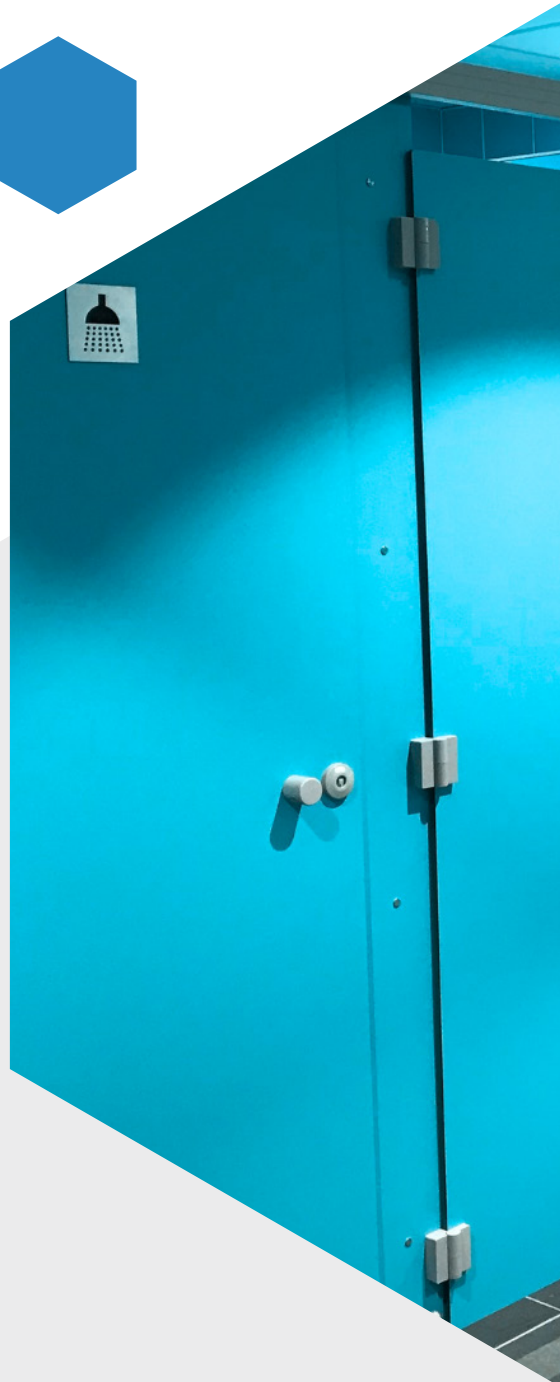

Saniclips

Rue de l'industrie
14700 Falaise
+33 (0)2 31 40 44 04
saniclips@qovans.com



Qovans®
FAÇONNEZ VOTRE ESPACE